

CATÀLEG TÈCNIC

# CALAIXOS TÚNEL

[WWW.SUNONBLINDS.COM](http://WWW.SUNONBLINDS.COM)

**SUNON. ESPAI LLUM I OMBRA.**

CALAIXOS TÚNEL PER A PERSIANES ENROTLLABLES I ORIENTABLES.

PREMARC INTEGRAL MÀXIM AÏLLAMENT TÈRMIC I ACÚSTIC.

# PER QUÈ SUNON BLINDS?

Fa més de 25 anys, va néixer Sunon, una empresa formada per personal amb experiència enfocada en el sector, des de gener de 1993. Destaquem per la immensa gamma de solucions que et podem aportar. Sunon compta amb col·laboradors professionals de diversos sectors, com: arquitectes, enginyers, fabricadors de finestra, fabricadores de murs de cortina i constructors que aporten sistemes encertats per a l'execució del projecte; per això, l'empresa és reconeguda

per la qualitat del seu treball. Ens encarreguem que en cada projecte s'eliminin qualsevol mena d'obertures i buits, a més de proporcionar alhora una façana d'alt disseny, còmode, estalviador energèticament i respectuós amb el medi ambient. Estem especialitzats en sistemes de persianes tècniques i orientables, amb elements dinàmics per a la protecció del sol residencial, façanes, seguretat, i calaixos de túnel, igual que sistemes de motorització. Ens encarreguem també de la fabricació de productes, distribució i instal·lació.



## SISTEMA CALAIXOS TÚNEL

Models superiors als sistemes tradicionals amb resultats de mínim coeficient tèrmic: 0,23 W/(mk), millores acústiques amb resistències de fins a 50 Db.

Fàcil adaptació a l'arquitectura i simple muntatge. Els calaixos túnel que fabrica Sunon

són ideals per a encaixar persianes de gran grandària o pes. Una vegada modulats a les mesures d'obra i tipus de finestra o gruix de secció, es prepara amb suports capçals reforçats i els angles necessaris si

requereix suportar façanes de totxo cara vista o pedra.

# ST200

## ELS PRODUCTES SUNON compleixen les normes del codi tècnic de l'edificació en referència a l'aïllament tèrmic, acústic i ignífug.

EL'ST200 és la versió amb acabat morter dels nostres calaixos persiana. Està fabricat amb poliestirè i consta d'un enreixat interior de 3 mm d'acer zincat.

Ofereix uns acabats exteriors de plaques \*Heraklit. Aquest material aporta una major adherència al posterior enguixat o revestiment i és un gran aïllant acústic.

Els perfils inferiors d'alumini poden ser de diferents formes i mesures segons les necessitats de cada projecte.



Els calaixos ST200 estan dissenyats per a ser instal·lats, d'acord amb les seves necessitats específiques, en qualsevol mena de construcció i per a albergar fàcil i ràpidament qualsevol model de persiana enrotllable i sistema de maniobra.

### DIAGRAMES I RESULTATS:

**ST200, interior poligonal**

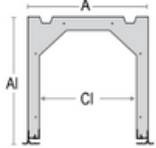

	A	Al	Cl
ST 22	219 x 300	170	
ST 25	254 x 256	200	
ST 26	263 x 292	233	
ST 28	284 x 300	230	
ST 30/25	296 x 256	242	
ST 30	296 x 300	242	
ST 35	344 x 300	290	

### ST200, interior redondeado

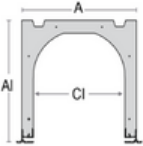

	A	Al	Cl
ST 27 T	274 x 300	220	
ST 29 T	289 x 300	235	
ST 30 TH	298 x 300	235	
ST 35 TH	343 x 300	235	

# ST300

## SOLUCIÓ AMB MAJOR COSTAT INTERN PER A ALTS RENDIMENTS.

Amb el sistema de calaixos túnel de Sunon l'interior aconsegueix un disseny i estètica immillorable, a més dels avantatges tèrmics i acústiques molt superiors als tradicionals compactes o registres interiors de xapa o panell de 10 mm.

### DIAGRAMES I RESULTATS:

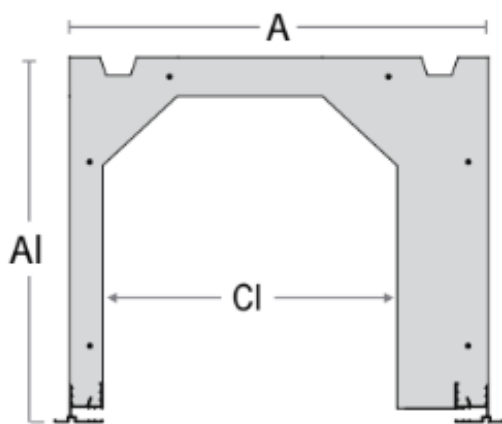

	A	AI	CI
ST 300	298 x 300		231
ST 350	343 x 300		242



# ST400

## PER A PERSIANES I PORTES ENROTLLABLES DE GRAN GRANDÀRIA.

Caixaos especials per a persianes i portes enrotllables de grans dimensions.

Versions especials de gran format que permeten mecanitzats on encabir screens interiors o zips exteriors.

### DIAGRAMES I RESULTATS:

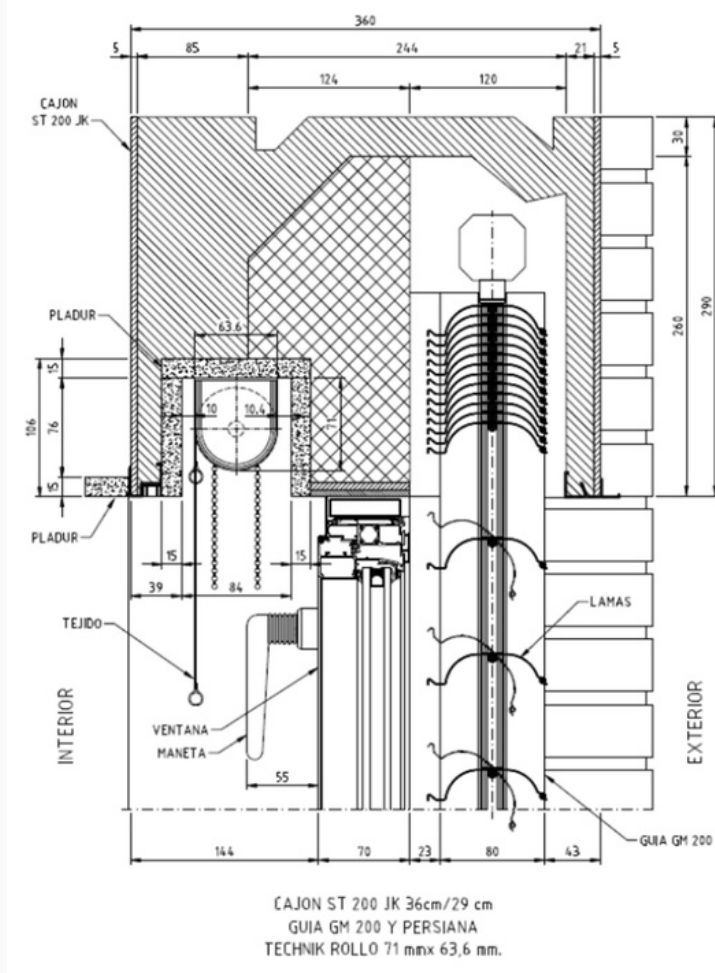

ESTRUCTURA DE ACERO

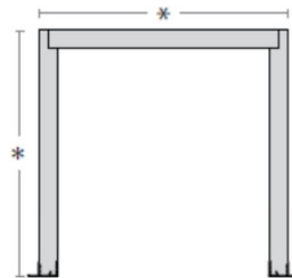

\* VARIABLE

# JALOUSIEN

## PER A VENECIANES EXTERIORS.

El sistema JALOUSIEN ofereix solucions arquitectòniques individualitzades i formen un binomi ideal per a sistemes replegables i apilables.\*Sunon disposa de diferents models segons l'altura de paquet i l'ample del buit.

Per als models destinats a persianes replegables tipus GM200 de Schenker Storen, comptem amb panells Basf modulats a les mesures més habituals, però també podem fabricar mesures especials en buits, per exemple, de 400 cm d'altura.

## JALOUSIEN PERSIANES EXTERIORS:

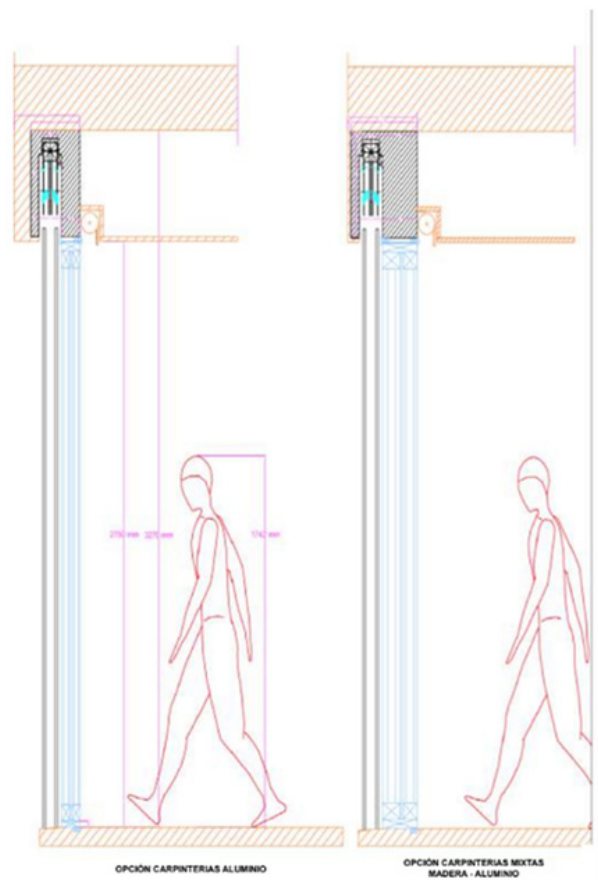
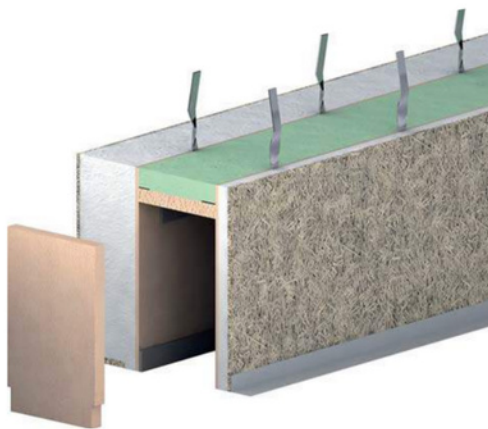

# JALOUSIEN

**AMB ELS SISTEMES DE CALAIXOS DE PERSIANA SUNON DESAPAREIXEN LES TAPES DE REGISTRE DINS DE L'HABITATGE, OFERINT UN ACABAT MÉS ESTÈTIC EN LES PARETS.**

Solució de calaix ocult ideal per a qualsevol mena de protecció solar exterior.

## DIAGRAMES I RESULTATS:

### Jalousien 22

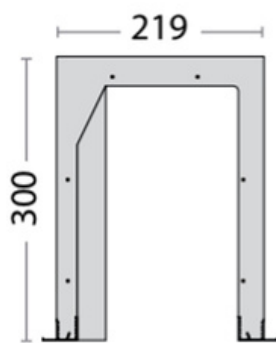

### Jalousien M

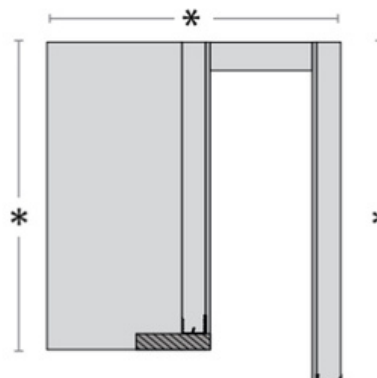

\* VARIABLE

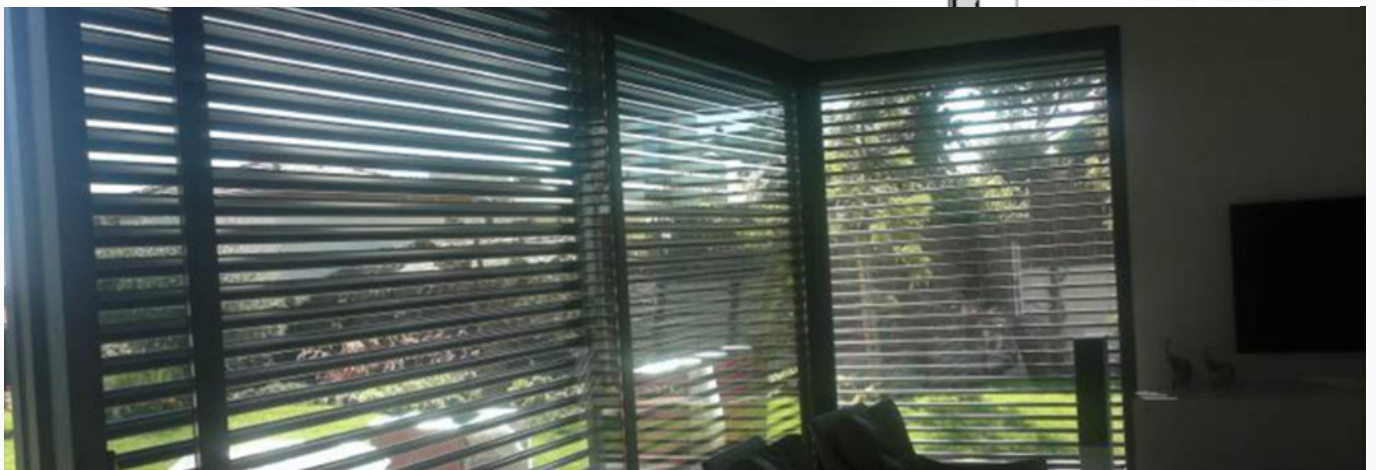

# ARC

## CALAIXOS CORBATS

El calaix corbat és una novetat en el camp de la construcció. Permet un considerable estalvi econòmic en el processament de l'arc de la finestra i, a més, reemplaça la llinda tradicional feta a mà amb el qual s'aconsegueixen beneficis de rendiment d'aïllament tèrmic i acústic.

Des del punt de vista arquitectònic, distingim entre tres tipus d'arc: rodó, segmentari i de doble biga.

Per a tancar o inspeccionar aquest calaix és millor utilitzar la solució frontal. La part inferior no sempre és adequada.

## TIPUS D'ARC:





# MODEL SUPER-GRADHERMETIC

## SUNON HA DISSENYAT EL PRIMER MODEL ESPECIAL PER A LES PERSIANES SUPERGRADHERMETIC®.

Està dissenyat tant per a enrollament interior com a exterior, aconseguint un gran aïllament tèrmic i acústic, i sobretot una estètica interior immillorable.

### DIAGRAMES I RESULTATS:

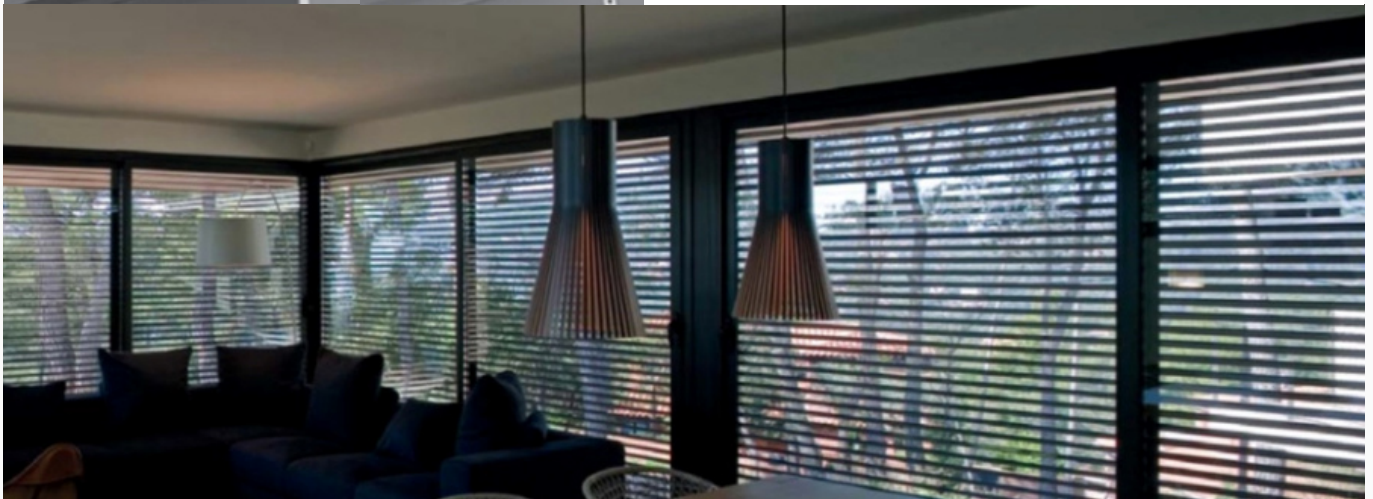
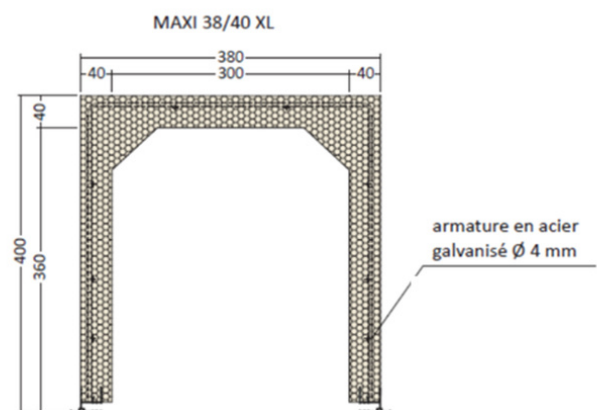
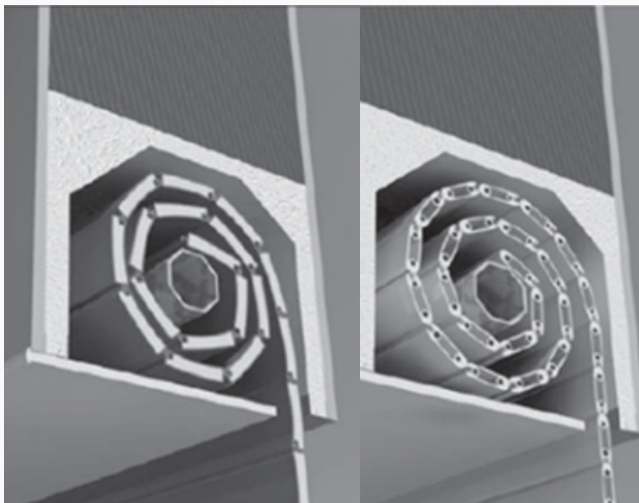

# TAPES DE REGISTRE

## LES TAPES DE REGISTRE SUNON SÓN EL MILLOR ACABAT PER ALS CALAIXOS.

El PVC aporta un aïllament òptim, estabilitat i resistència a possibles deformacions causades per la calor o el fred.

L'interior de les tapes està folrat de poliestirè de 20 mm, el qual fa augmentar la qualitat de l'aïllament. Les tapes es poden extreure fàcilment per a fer revisions o reparacions de les persianes.

Aquest model pot ser d'alumini el que permet l'acabat del registre amb qualsevol color de les finestres o façana.

Tenint en compte un estudi previ del muntatge del calaix-persiana-finestra, es pot calcular l'espai per a la posterior instal·lació de mosquiteRES entre el cristall i la persiana.

## POSSIBILITATS:

- Tapes d'alumini
- Tapes de PVC
- Tapes de Composite
- Tapes de Corter
- Consultar altres acabats.

## RESULTAT:



# SISTEMA INTEGRAL

**MONOBLOC TERMO AÏLLANT ADAPTABLE A QUALSEVOL MENA DE CONSTRUCCIÓ, GRÀCIES A L'ÀMPLIA GAMMA DISPONIBLE I LES MÚLTIPLES POSSIBILITATS DE PERSONALITZACIÓ.**

El Sistema Integral Sunon és un innovador sistema d'armadura prefabricada per a portes i finestres, fet a mida i compatible amb totes les portes i finestres amb contra finestres o contra finestres enrotllables del mercat.

Està fet de panells aïllants de polièstirè expandit amb un acabat de fibrociment i un calaix de polièstirè expandit. Es lliura complet o assemblet, llest per a la seva instal·lació.

Aquest sistema està fet a mida i dissenyat per a adaptar-se a qualsevol mena de persiana o porta. A més, disposem de la versió DAVANT, dissenyada per a contra finestres externes i enrotllables, fins i tot amb frontisses pre-muntades.

El Sistema Integral és un sistema innovador concebut per a una instal·lació ràpida i fàcil que permet transformar un forat en brut en un orifici acabat sense ponts tèrmics i acústics, i llest per a adaptar-se a qualsevol mena de finestra.

## DIAGRAMES I RESULTATS:

### LLEGENDA:

1. Calaix
2. Suport de guix
3. Panell final cabeçara
4. Persiana
5. Panell sofito tancame
6. Motor
7. Panells laterals
8. Guia

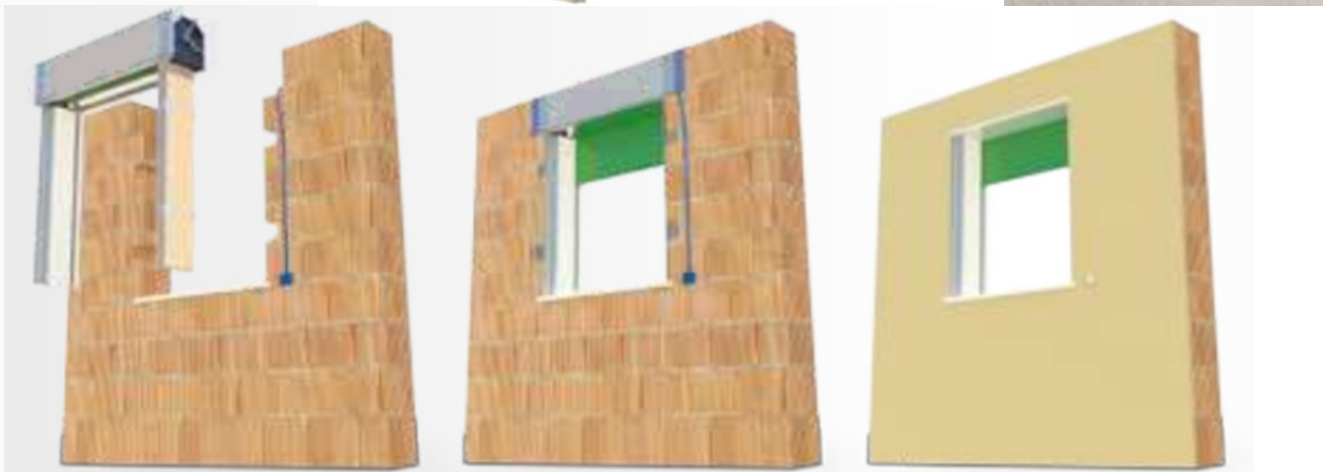
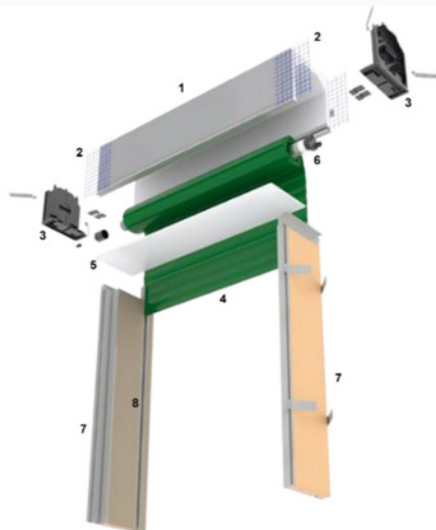

# SISTEMA INTEGRAL

**MONOBLOC TERMO AÏLLANT ADAPTABLE A QUALSEVOL MENA DE CONSTRUCCIÓ, GRÀCIES A L'ÀMPLIA GAMMA DISPONIBLE I LES MÚLTIPLES POSSIBILITATS DE PERSONALITZACIÓ.**

El resultat amb el premarc Integral Sunon és crear una clara divisió entre l'interior i l'exterior juntament amb el marc de la finestra, sense elements que connectin les dues àrees, com és el cas de les fulles prèvies tradicionals en xapa metàl·lica galvanitzada.

L'objectiu del sistema és crear una divisió definida entre l'interior i l'exterior de l'habitatge, evitant qualsevol element o material que creï ponts tèrmics i connectin les dues àrees, com succeeix amb els marcs tradicionals de xapa metàl·lica galvanitzada.

El rendiment i la qualitat dels materials i la tecnologia utilitzada fan que el Sistema Integral sigui inalterable amb el temps i li brinden un excel·lent nivell d'aïllament acústic i un alt poder d'aïllament tèrmic que garanteix una major eficiència energètica de l'edifici.

En comparació amb els sistemes tradicionals, el premarc Integral Sunon combina calaix, contramarcs i materials d'aïllament en un sol element, que es lliura ja muntat.

Aquests components, que poden estar entre els més crítics en l'obertura de la finestra, però que combinats entre si, com en aquest sistema, garanteixen nombrosos avantatges que es poden resumir en **SIMPLICITAT** i **RENDIMENT**, i que equival a **COMODITAT** i **CONFORT**.

## DIAGRAMES:

### SISTEMA CON MARCO GALVANIZADO

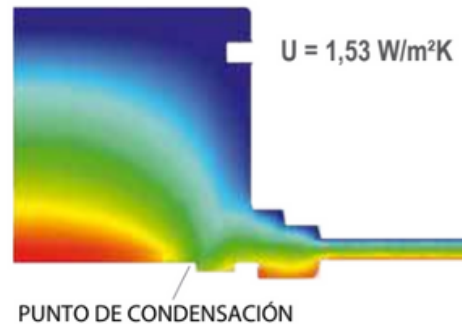
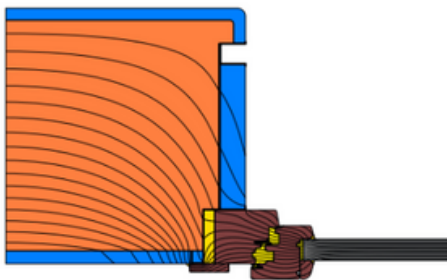

### SISTEMA INTEGRAL SUNON

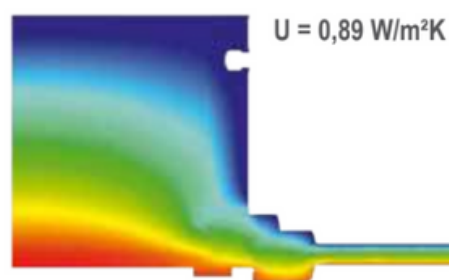
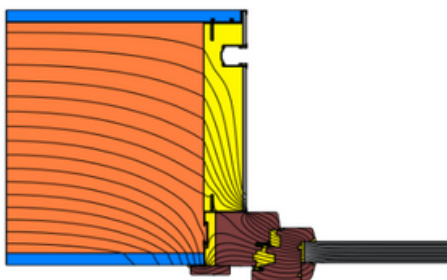

# SISTEMA INTEGRAL

**SISTEMA INTEGRAL AMB SISTEMA DE REGISTRE INTERIOR:**



**SISTEMA INTEGRAL PER A PERSIANES ORIENTABLES APILABLES I AMB MOSQUITERA INTEGRADA:**



# SISTEMA INTEGRAL

## DESAVANTATGES SISTEMA COMPACTE INTERIOR:

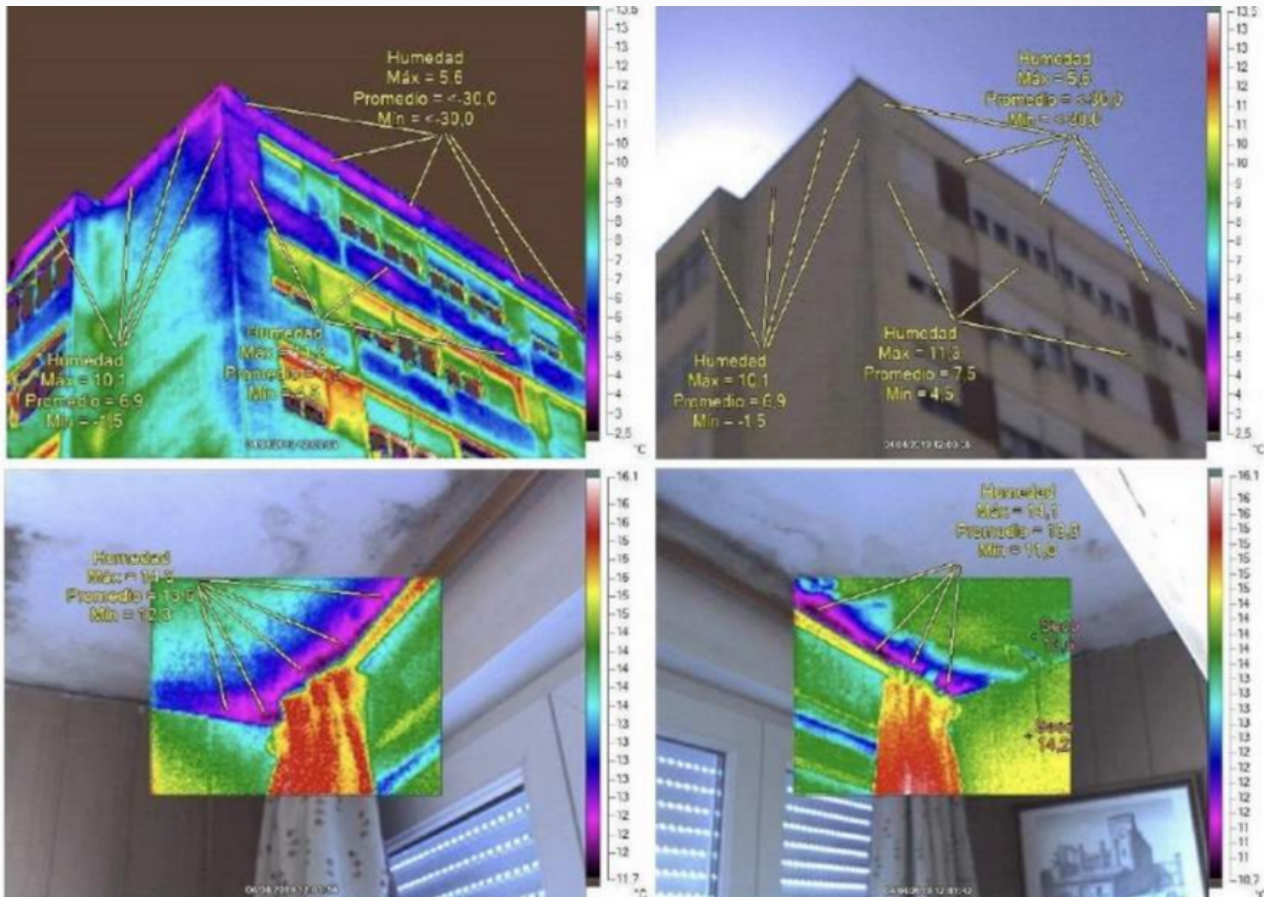

## TAULA TÈRMICA:

